

≡ eeese

User manual
Air Purifier Freia

Art. 2515



Thank you for choosing this product.
Please read this instruction manual before using it.



Lesen Sie vor der Verwendung das Benutzerhandbuch. Beachten Sie den entsprechenden Abschnitt in diesem Benutzerhandbuch.

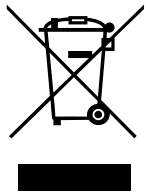

Recyceln Sie unerwünschte Materialien, anstatt zu wegzuwerfen. Alle Geräte und Verpackungen müssen getrennt zu einem örtlichen Recyclingzentrum gebracht und umweltfreundlich entsorgt werden.



Das Produkt entspricht den geltenden EU-Richtlinien sowie anderen Bestimmungen.

Inhaltsverzeichnis

1. Sicherheitshinweise	59
2. Teileliste	61
3. Vor dem Betrieb	62
4. Bedienungsanleitung	63
5. Wartung	64
6. Lagerung	66
7. Fehlerbehebung	67
8. Technische Daten	67
9. Kundendienst	68
10. Garantie	68

1. Sicherheitshinweise

Warnhinweis

Dieses Gerät ist nur für Innenbereiche in Privathaushalten vorgesehen. Jede andere Verwendung wird vom Hersteller nicht empfohlen und kann Feuer, Stromschlag sowie andere Verletzungen oder Schäden verursachen.



Warnhinweise



Nasse Hände sind nicht erlaubt



Warnhinweis

Netzkabel

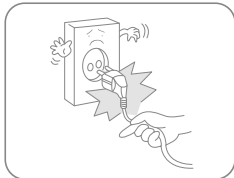

Versuchen Sie nicht, das Netzteil am Kabel aus der Steckdose zu ziehen.

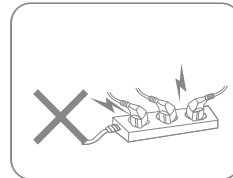

Schließen Sie das Gerät nicht mit einem überlasteten Verlängerungskabel an.

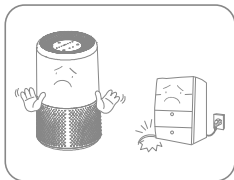

Stellen Sie keine schweren Gegenstände auf das Netzkabel, um Sicherheitsrisiken zu vermeiden.

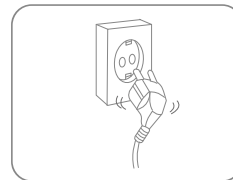

Verwenden Sie das Gerät nicht, wenn das Netzkabel nicht sicher in die Steckdose eingesteckt werden kann.

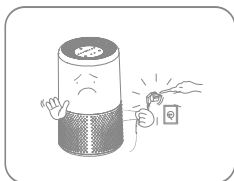

Versuchen Sie nicht, das Netzkabel zu ersetzen. Wenden Sie sich zur Reparatur an die autorisierte Servicewerkstatt.



Berühren Sie den Stecker nicht mit nassen Händen, um einen Stromschlag zu vermeiden.

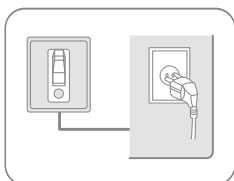

Die Steckdose muss geerdet und ordnungsgemäß gesichert sein.

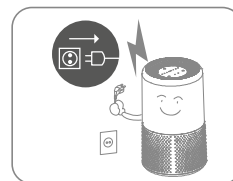

Ziehen Sie bei Gewitter den Stecker aus der Steckdose.

Aufstellungsort



Stellen Sie keine brennbaren und explosiven Gegenstände um das Gerät auf, um einen Brand zu vermeiden.

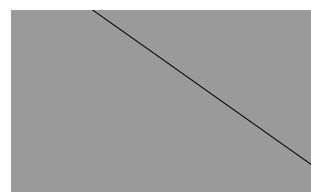

Stellen Sie das Gerät auf eine stabile, ebene Oberfläche.



Verwenden Sie das Gerät nicht an Orten mit Zugluft.

Während des Gebrauchs



Schalten Sie das Gerät ab und ziehen Sie den Netzstecker, ehe Sie das Gerät bewegen.



Gießen Sie kein Wasser in das Gerät, um Fehlfunktionen zu vermeiden.



Kinder sind zu beaufsichtigen, um sicherzustellen, dass sie nicht mit dem Gerät spielen.



Legen Sie keine schweren Gegenstände auf das Gerät, um Fehlfunktionen zu vermeiden.



Das Gerät darf nicht umgekippt werden und ist vor Stößen und Erschütterungen zu schützen, um Fehlfunktionen zu vermeiden.

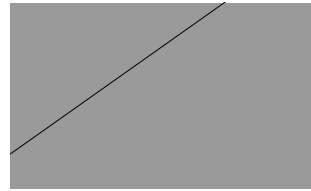

Das Gerät darf im Betrieb nicht abgedeckt sein.



Legen Sie Ihre Hände nicht auf die Luftaustrittsöffnung, um Schäden oder Fehlfunktionen zu vermeiden.

2. Teileliste

Komponenten

1. Bedienfeld
2. Luftaustrittsöffnung
3. Lufteinlass

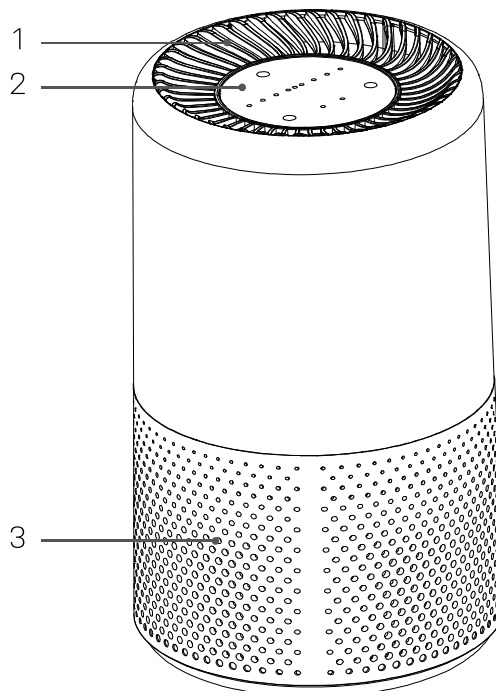

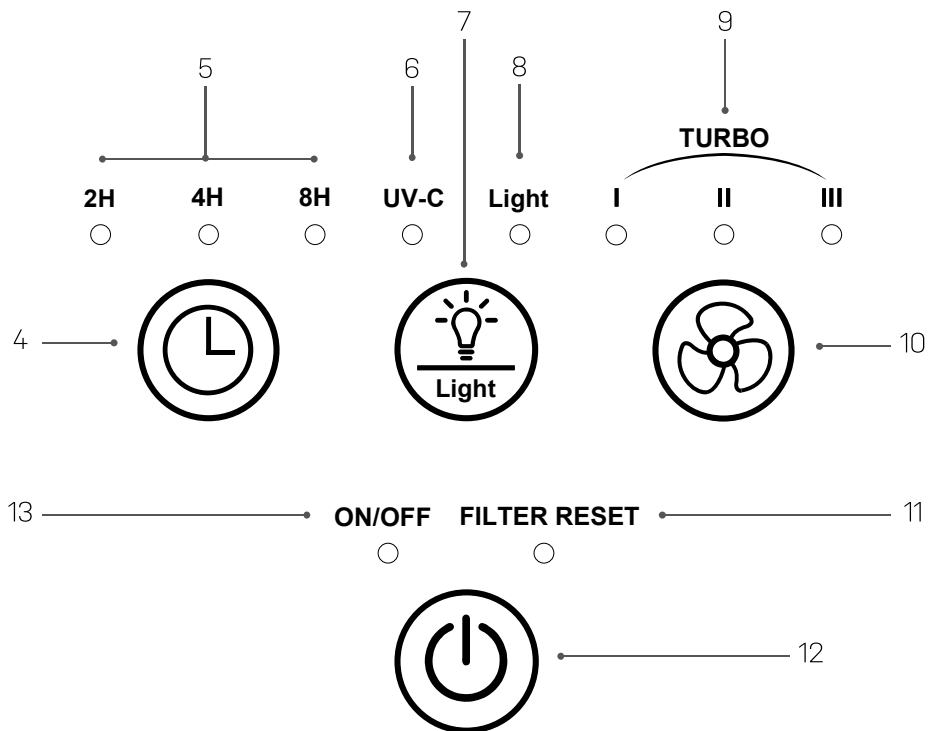

Bedienfeld

- | | | |
|------------------|--------------------------------|---------------------------------|
| 4. Timer | 7. Lichtmodus-Taste | 10. Windgeschwindigkeitstaste |
| 5. Timer-Anzeige | 8. Leuchtanzeige | 11. Filter-zurücksetzen-Anzeige |
| 6. UV-C-Anzeige | 9. Windgeschwindigkeit Anzeige | 12. Ein-/Aus-Taste |
| | | 13. Ein-/Aus-Anzeige |

3. Vor dem Betrieb

Installieren des Filters

1. Schalten Sie das Gerät ab und ziehen Sie den Netzstecker, ehe Sie den Filter einbauen.
2. Drehen Sie das Gerät um und drehen Sie den Sockel in die mit „OPEN“ (Bb) bezeichnete Richtung.
3. Nehmen Sie den Filter (Dd) aus dem Gerät.
4. Entfernen Sie die Verpackung des Filters. Bauen Sie den Filter in das Gerät ein.
5. Bringen Sie anschließend den Sockel an. Drehen Sie den Sockel und ziehen Sie diesen in der mit „CLOSE“ gekennzeichneten Richtung fest.

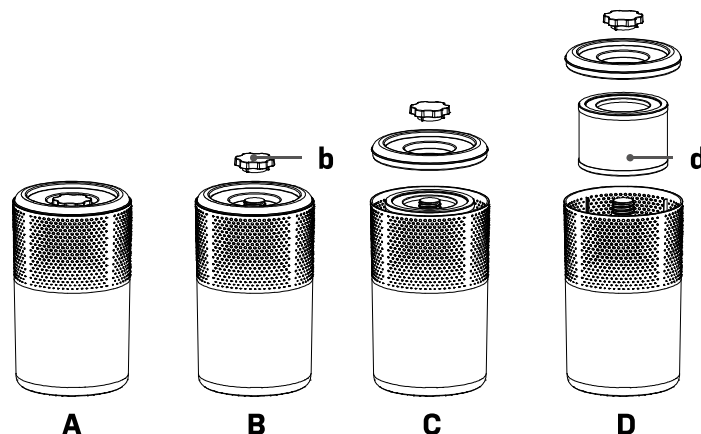

4. Bedienungsanleitung

Ein-/Ausschalten des Geräts

Schließen Sie das Netzteil an und drücken Sie einmal die Ein-/Aus-Taste (A), um das Gerät einzuschalten.



Windgeschwindigkeit

Drücken Sie die Windgeschwindigkeitstaste (A), um zwischen den vier Windgeschwindigkeitsmodi zu wechseln: Niedrig I (B), Mittel II (C), Hoch III (D) und Turbo I/II/III (E).

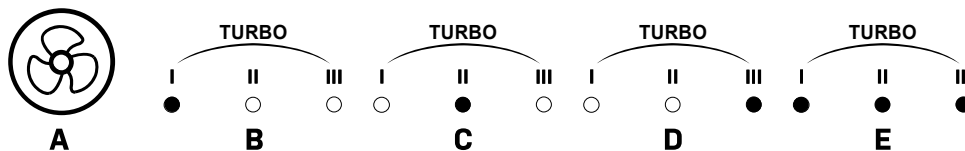

Lichtsteuerung

Drücken Sie die Lichttaste (A), um zwischen den 4 Lichtmodi zu wechseln: Licht aus (B), UV-C-Licht (C), UV-C-Licht und Nachtlicht (D), Nachtlicht (E).

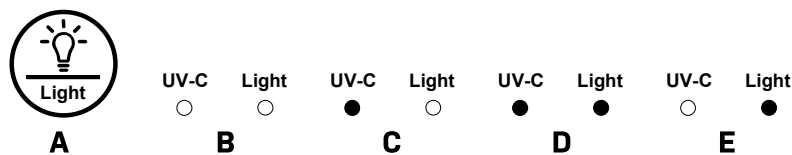

Schlafmodus

Drücke die Lichttaste (A) und halten Sie diese 3 – 5 Sekunden lang gedrückt. Die LED beginnt 10 Sekunden lang zu blinken, alle Anzeigen erlöschen und Freia geht bei niedriger Windgeschwindigkeit in den Schlafmodus.



Zeitschalter-Einstellungen

Das Gerät kann so eingestellt werden, dass es sich mit dem Timer ausschaltet. Drücken Sie die Timer-Taste (A), um die gewünschte Ausschaltzeit zu wählen: 2 Stunden (B), 4 Stunden (C) oder 8 Stunden (D).

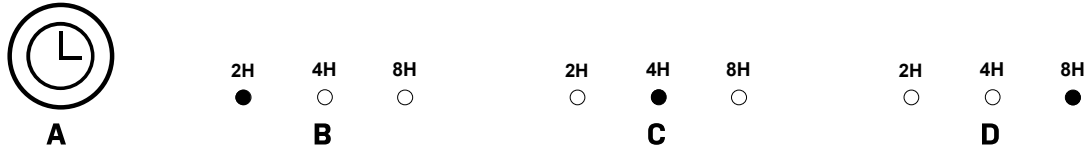

WICHTIG!

Wenn das Gerät nicht verwendet wird, ziehen Sie bitte den Netzstecker.

5. Wartung

Reinigung

Wenn das Gerät regelmäßig verwendet wird, kann der Filter mit Staub und Partikeln verstopfen. Daher sollte der Filter jeden Monat gereinigt werden. Führen Sie die folgenden Schritte aus:

- 1 

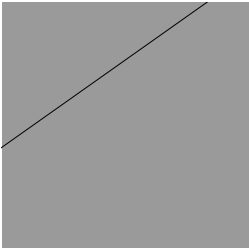
Schalten Sie das Gerät vor der Reinigung aus und ziehen Sie den Netzstecker.
- 2 

Reinigen Sie das Gehäuse mit einem weichen, trockenen Tuch. Wenn das Gerät sehr schmutzig ist, verwenden Sie ein schonendes Reinigungsmittel. Wischen Sie den Luftreiniger mit einem leicht feuchten Tuch ab. Sprühen Sie niemals Wasser auf das Gerät.
- 3 

Entfernen Sie den Filter wie im Abschnitt „Vor dem Betrieb“ beschrieben. Reinigen Sie den Filter einmal im Monat mit einem Staubsauger.

Filterwechsel

Freia wird mit einer automatischen Filterwechselwarnung, die durch Einschalten einer blinkenden roten LED (A) angezeigt wird, geliefert. Bestellen Sie einen neuen Filter und ersetzen Sie den alten wie im Abschnitt „Vor dem Betrieb“ beschrieben.

Wenn Sie die Ein-/Aus-Taste (B) 5 Sekunden lang gedrückt halten, wird die Filterlebensdauer zurückgesetzt und die LED (A) hört auf zu blinken.



WICHTIG!

Die Lebensdauer des Filters beträgt 2.200 Stunden.

Auswechseln der UV-Glühbirne

So wird die UV-Glühbirne ausgewechselt:

Entfernen Sie den Filter wie im Abschnitt „Vor dem Betrieb“ beschrieben.

1. Das Gerät ist jetzt zum Austauschen der UV-Glühbirne bereit.
2. a) Entfernen Sie die Schraube. b) Drehen Sie die UV-Abdeckung vorsichtig nach rechts.
3. a) Ziehen Sie die Abdeckung ab. b) Der UV-Schutz wird nun sichtbar.
4. a) Ziehen Sie den UV-Schutz vorsichtig heraus.
5. a) Entfernen Sie vorsichtig die UV-Glühbirne vom UV-Schutz (b) und tauschen Sie diese aus.

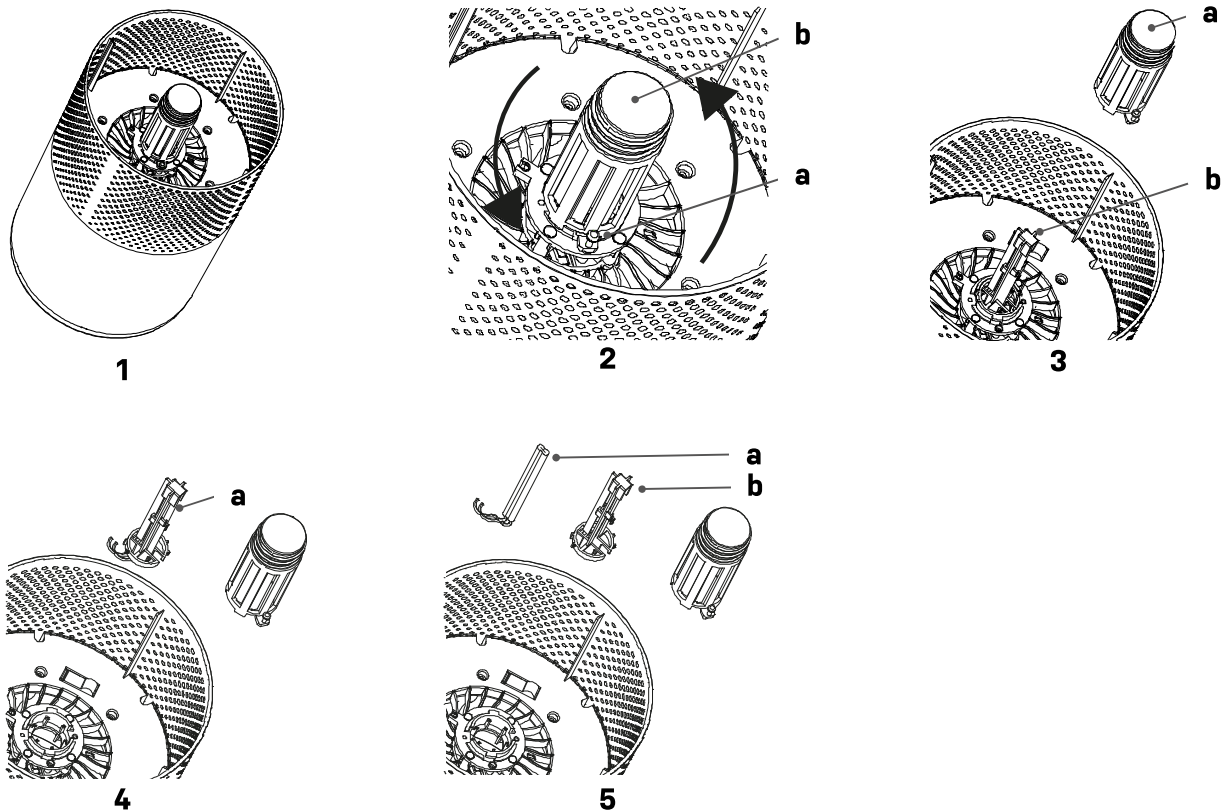

WICHTIG!

Schauen Sie niemals in das UV-Licht.

6. Lagerung

Wenn das Gerät über einen längeren Zeitraum nicht verwendet wird, gehen Sie wie folgt vor:

6. Ziehen Sie den Netzstecker.
7. Reinigen Sie den Filter mit einem Staubsauger.
8. Stellen Sie sicher, dass das Gerät in einwandfreiem Zustand ist, damit es nach einer langen Lagerung wieder verwendet werden kann.
9. Lagern Sie das Gerät in einer geeigneten Verpackung.
10. Bewahren Sie das Gerät an einem staubfreien Ort und vor direkter Sonneneinstrahlung geschützt auf. Es wird empfohlen, es mit einem Stück Kunststoff zu bedecken.

7. Fehlerbehebung

Überprüfen Sie Folgendes, bevor Sie sich an den technischen Kundendienst wenden.

PROBLEM	MÖGLICHE URSACHE	LÖSUNG
Funktioniert nicht	Ist es an eine Steckdose angeschlossen?	Stecken Sie den Stecker in die Steckdose.
	Liegt ein Stromausfall vor?	Warten Sie, bis wieder Strom vorhanden ist
	Durchgebrannte Sicherung?	Überprüfen und wechseln Sie die Sicherung.
	Blinkt die Filterwechselanzeige?	Ersetzen Sie den Filter.
Schwache Leistung	Befindet sich Staub auf der Oberfläche des Lufteinlasses?	Reinigen Sie den Lufteinlass
	Blockiert ein Hindernis den Luftein-/auslass?	Entfernen Sie alle blockierenden Objekte.
Erhebliche Geräusche	Ist im Lüfter im Luftauslass etwas hängen geblieben?	Entfernen Sie alle blockierenden Objekte.
	Ist die Maschine gekippt?	Stellen Sie Freia in die richtige Position
	Stellen Sie Freia auf eine niedrigere Windgeschwindigkeit ein, wenn das Geräusch zu laut ist	
Schlechter Geruch	Neue Maschinen neigen dazu, nach Plastik zu riechen.	Lassen Sie ihr Zeit
	Ist der Filter verschmutzt?	Reinigen Sie den Filter mit einem Staubsauger.
	Brandgeruch?	Ziehen Sie Freias Netzstecker und wenden Sie sich an den technischen Kundendienst.
Blinklicht nach dem Austausch des Filters	Setzen Sie Freia zurück, indem Sie die Ein-/Aus-Taste 5 Sekunden lang gedrückt halten. Die Filterlebensdauer beginnt nun von Neuem.	

8. Technische Daten

Modell Freia, Artikel-Nr.	2515
Empfohlener Betriebsbereich m ²	2 ~ 15
Betriebsfeuchtigkeit RH	30 ~ 90 %
CADR m ³ /h	~ 100
Leistungsgeschwindigkeitseinstellung (mit HEPA) 1/2/3/4 W	6/7/10/17
Drehzahleinstellung (mit HEPA) 1/2/3/4	820/1345/2000/2750
Standby-Leistung W	< 0,5
UV-Lampenleistung W	~ 3
Spannungsversorgung V/Hz	100 – 240/50 – 60
Nennstrom A	0,31

Timer Std.	2/4/8
Betriebstemperatur °C	5 ~ 40
Geräuschpegel dB (A) Geschwindigkeitseinstellung 1/2/3/4	30/37/47/60
Nettogewicht kg	1,6
Produktgröße (WTH)	200 x 200 x 330

9. Kundendienst

Wenn Sie Fragen haben oder weitere Informationen benötigen, wenden Sie sich bitte an den **Kundendienst unter +45 6916 3200**

Wenn Sie den Kundendienst in Anspruch nehmen oder einen Garantieanspruch geltend machen möchten, müssen Sie direkt in unserem Support-System eine Kundendienstanfrage erstellen. Gehen Sie zur Startseite zu SUPPORT.

10. Garantie

Begrenzte Garantie

Wir garantieren, dass alle Teile für einen Zeitraum von zwei Jahren ab Kaufdatum frei von Material- und Verarbeitungsfehlern sind. Die Garantie gilt nur für Material- oder Herstellungsfehler, die verhindern, dass das Produkt normal installiert oder betrieben werden kann. Defekte Teile werden ersetzt oder repariert.

Die Garantie gilt nicht für Transportschäden, nicht vorgesehene Verwendungen, Schäden durch unsachgemäße Montage oder Verwendung, Schäden durch Stöße oder sonstige Beschädigungen, Frostschäden oder Schäden durch unsachgemäße Lagerung.

Die Garantie erlischt, wenn der Benutzer Änderungen am Produkt vornimmt.

Die Garantie umfasst keine Produktbeschädigungen, Sachschäden oder allgemeinen Betriebsverluste.

Die Haftung des Herstellers geht nicht über die Reparatur oder den Austausch defekter Teile hinaus und sie beinhaltet nicht die Arbeitskosten für die Entfernung und Neuinstallation des defekten Teils, die Transportkosten zum und vom Servicecenter sowie sonstigen Materialien, die für die Durchführung der Reparatur erforderlich sind.

Diese Garantie deckt keine Ausfälle oder Fehlfunktionen aufgrund folgender Umstände ab:

- Wenn das Gerät nicht gemäß der mitgelieferten Bedienungsanleitung installiert, betrieben oder gewartet wird.
- Die handwerklichen Arbeiten zur Installation des Geräts.
- Missbrauch, Umbau, Unfall, Feuer, Flut, Blitzschlag, Nagetiere, Insekten, Fahrlässigkeit oder unvorhergesehene Ereignisse.
- Verwendung von nicht werksseitig zugelassenen Teilen oder nicht werksseitig zugelassenem Zubehör in Verbindung mit dem Produkt.

Haftungsbeschränkung

Dies ist die einzige vom Hersteller gewährte Garantie. Niemand ist berechtigt, in unserem Namen weitere Garantien zu gewähren.

Diese Garantie gilt anstelle aller sonstigen, ausdrücklichen oder stillschweigenden Garantien. Einschließlich, jedoch nicht beschränkt auf etwa stillschweigender Garantien der Eignung für einen bestimmten Zweck oder einer bestimmten Verkaufsfähigkeit. Wir lehnen ausdrücklich jegliche Haftung für Folge-, Neben-, indirekte oder Folgeschäden ab, die sich aus einer Verletzung der ausdrücklichen oder stillschweigenden Gewährleistungen ergeben.

Diese Garantie verleiht Ihnen bestimmte gesetzliche Rechte, die je nach Land variieren können.

Beanstandungen

Im Falle eines Garantieanspruchs ist ein gültiger Kaufbeleg vorzulegen. Lesen Sie im Abschnitt „KUNDENDIENST“ mehr über Garantieansprüche.